

Regulatory do ogrzewania podłogowego

KARTA KATALOGOWA

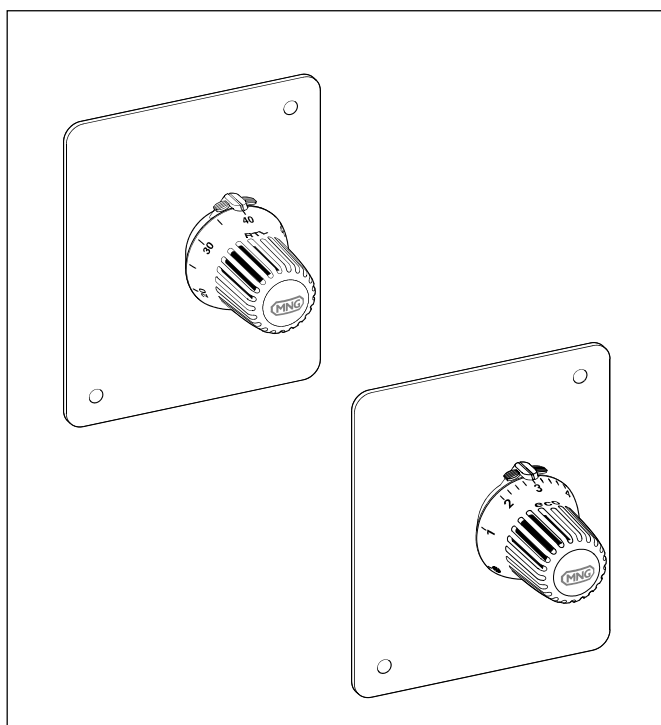

Zastosowanie

Zestaw T6101 / T6102 jest używany do regulacji obiegu ogrzewania podłogowego z lub bez dodatkowego grzejnika. Zestawy ograniczają temperaturę powrotu obiegu ogrzewania podłogowego w systemie ogrzewania mieszanego (grzejnikowe / podłogowe). Termostat jest ustawiany w zakresie 20 - 50°C w zależności od zakładanej temperatury powrotu. Jest to możliwe w obu wersjach. Zestaw z krytym termostatem jest ustawiany raz podczas gdy dla odkrytej wersji nastawa może być łatwo zmieniana w dowolnym momencie.

Zestaw regulacji temperatury pomieszczenia reguluje przepływ czynnika przez pojedynczy obieg ogrzewania podłogowego, bez dodatkowych grzejników, zależnie od temperatury otoczenia.

UWAGA: Projektant musi sprawdzić czy temperatura zasilania będzie odpowiednia dla ogrzewanej powierzchni podłogi. Zbyt wysoka temperatura może ją uszkodzić.

Konstrukcja

Zestaw składa się z:

- Skrzynki podtynkowej z pokrywą, uchwytami itd.
- Zabezpieczenia pokrywy na czas instalacji
- Głowicy Thera-RTL lub Thera-3 z uszczelką
- Zaworu termostatycznego PN10, DN15, narożnego lub osiowego, z gwintem zewnętrznym wg ISO 228. Złączki do przewodów miedzianych lub z tworzywa sztucznego /patrz akcesoria/.
- Odpowietrznika

Materiały

- Pokrętko korpusu głowicy z tworzywa, biała wg RAL9010
- Pokrywa stalowa powlekana proszkowo, biała wg RAL9010
- Skrzynka podtynkowa z ciemnego, szarego tworzywa
- Zawór z czerwonego mosiądzu (wersja osiowa) lub mosiądzu (wersja narożna)
- Wkład zaworu z mosiądzu z O-ringami i uszczelkami z EPDM
- Odpowietrznik z mosiądzu

Właściwości

- Dobry odczyt nastawy pod każdym kątem
- Łatwa blokada nastaw

Dane techniczne

Czynnik	Woda grzewcza wg VDI 2035
pH	8...9,5
Zakres nastaw	RTL – zakres ok. 20...50°C Zestaw pomieszczeniowy ok. 6...28°C
Ciśnienie robocze	maks. 10 bar (1 MPa)
Spadek ciśnienia	maks. 1 bar (0,1 MPa)
Kvs	RTL z widoczną głowicą - 1,0 z głowicą zakrytą - 1,7 Zestaw pomieszczeniowy - 1,0

Wymiary

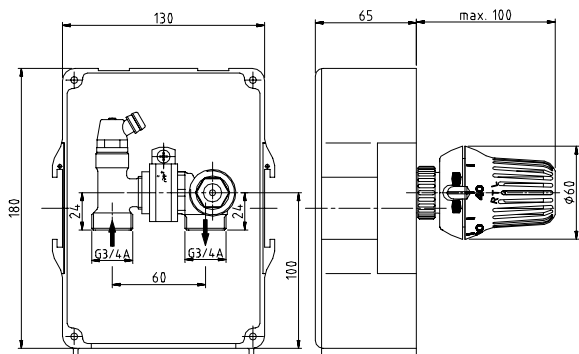

Rys. 1: RTL z widoczną głowicą

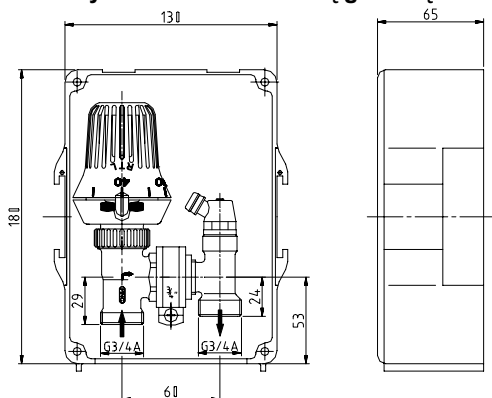

Rys. 2: RTL z głowicą zakrytą

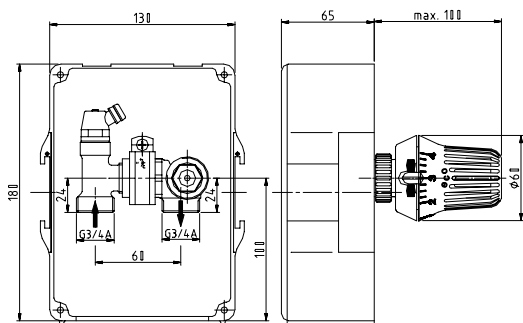

Rys. 3: Zestaw pomieszczeniowy

Działanie

Głowica RTL jest montowana na powrocie z obiegu ogrzewania podłogowego. Jeśli temperatura rośnie – czujnik się rozszerza i działa na trzpień zaworu. Ten ruch powoduje przymknięcie zaworu i zdławienie przepływu wody w obiegu ogrzewania podłogowego. Jeśli temperatura spada – wystąpi działanie odwrotne i uchylenie zaworu przez sprężynę.

Zestaw pomieszczeniowy może być montowany zarówno na zasilaniu jak i powrocie w obiegu ogrzewania podłogowego. Termostat odbiera temperaturę otoczenia i reguluje odpowiednio przepływ wody w obiegu grzewczym.

Przykłady zamówienia

Typ	Kvs	Nr kat.
Zestaw z widoczną głowicą RTL (rys. 1)	1,0	T6102RUB15
Zestaw z zakrytą głowicą RTL (rys. 2)	1,7	T6102AUB15
Zestaw pomieszczeniowy z głowicą THERA-3 (rys. 3)	1,0	T6101RUB15

Diagram przepływu

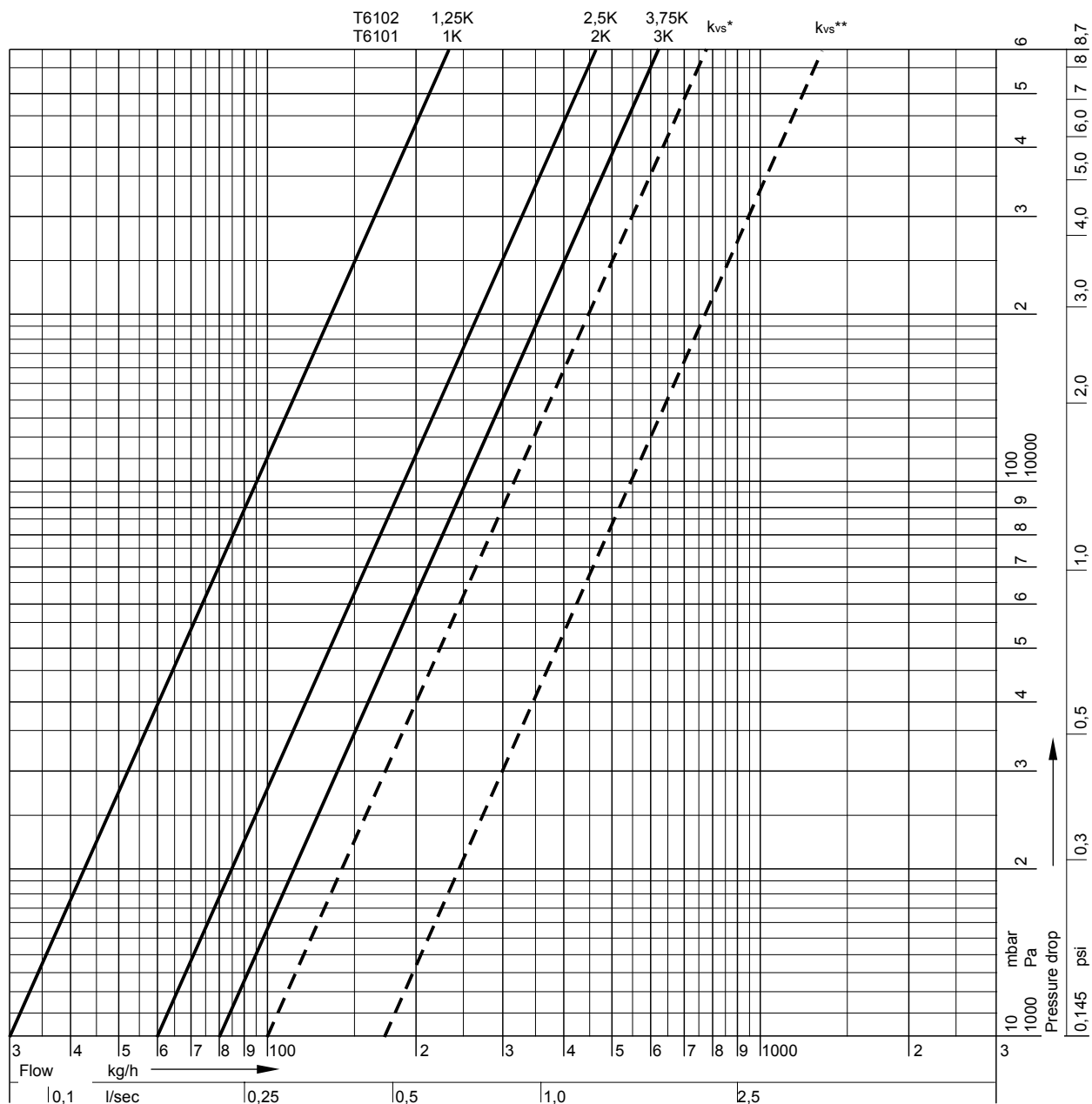

Wartości kv

Zakres P - T6102	1,25K	2,5K	3,75K	otwarty = kv	
Zakres P - T6101	1K	2K	3K		
kv	0,3	0,6	0,8	1,0*	1,7**







UWAGA:

* Kvs-wartości nastaw z widocznym termostatem









** kvs-wartości nastaw RTL-Set z termostatem schowanym (tylko T6102)

Aksesoria







Złączki do rur miedzianych i miękkich stalowych (2 szt.)

	3/4" x 10 mm	VA7200A010
	3/4" x 12 mm	VA7200A012
	3/4" x 14 mm	VA7200A014
	3/4" x 15 mm	VA7200A015
	3/4" x 16 mm	VA7200A016
	3/4" x 18 mm	VA7200A018







Złączka do rur PE-X

	3/4" x 14 x 2 mm	OT112M-3/4D
	3/4" x 15 x 2,5 mm	OT112M-3/4E5
	3/4" x 16 x 2 mm	OT112M-3/4F
	3/4" x 16 x 2,2 mm	OT112M-3/4F2
	3/4" x 17 x 2 mm	OT112M-3/4G
	3/4" x 18 x 2 mm	OT112M-3/4H
	3/4" x 18 x 2,5 mm	OT112M-3/4H5
	3/4" x 20 x 2 mm	OT112M-3/4K
	3/4" x 20 x 2,8 mm	OT112M-3/4K8

Złączka do rur wielowarstwowych

	3/4" x 14 x 2 mm	OT113M-3/4D
	3/4" x 16 x 2 mm	OT113M-3/4F
	3/4" x 16 x 2,25 mm	OT113M-3/4F25
	3/4" x 18 x 2 mm	OT113M-3/4H
	3/4" x 20 x 2 mm	OT113M-3/4K
	3/4" x 20 x 2,25 mm	OT113M-3/4K25
	3/4" x 20 x 2,5 mm	OT113M-3/4K5

Złączka miękka do rur miedzianych

	3/4" x 10 mm	OT114M-3/4B
	3/4" x 12 mm	OT114M-3/4C
	3/4" x 14 mm	OT114M-3/4D
	3/4" x 15 mm	OT114M-3/4E
	3/4" x 16 mm	OT114M-3/4F
	3/4" x 18 mm	OT114M-3/4H

Przykłady instalacji

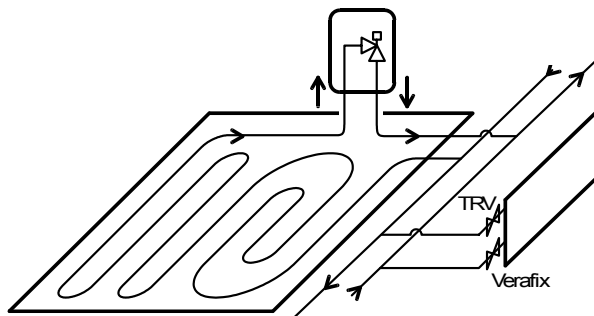

Rys. 4 Instalacja z zestawem RTL

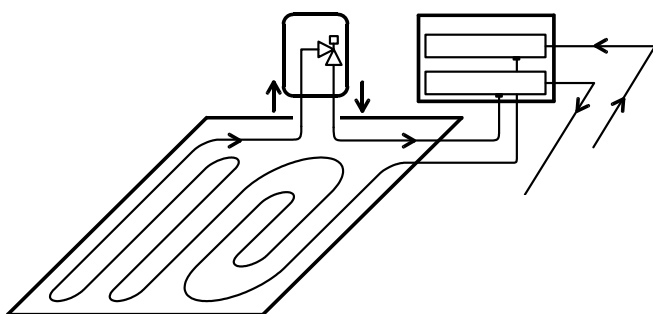

Rys. 5 Zestaw pomieszczeniowy – na powrocie

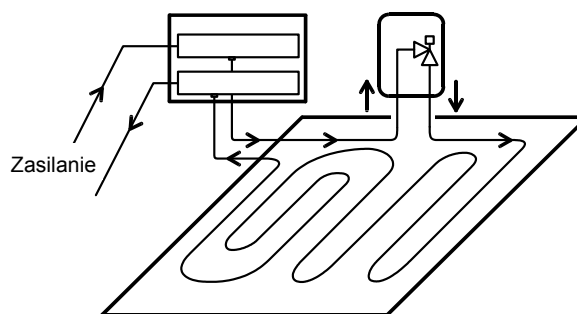

Rys. 6 Zestaw pomieszczeniowy – na zasilaniu